



Fiche d'identification de pièges certifiés

JANVIER 2023

BÉLISLE « LACET »

PIÈGE ARMÉ

PIÈGE FERMÉ

N° 6 ET 8

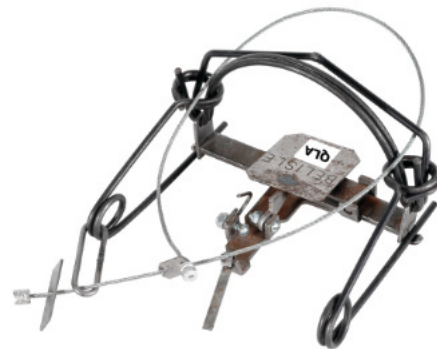

SÉLECTIF

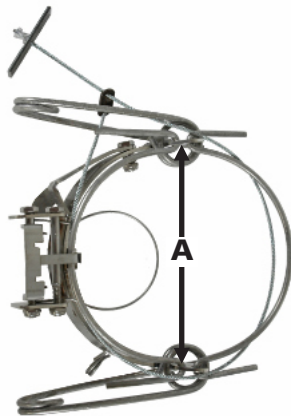

CERTIFICATION ANIPSC

MODÈLE	NUMÉRO	ESPÈCES VISÉES	MESURE INTÉRIEURE (A) PRISE SUR LE PIÈGE ARMÉ
N° 6	QLA	Lynx du Canada, coyote, lynx roux, renard roux	5 ³ / ₄ po (148 mm)
N° 8	QWA	Loup	7 ³ / ₄ po (197 mm)
SÉLECTIF	QYB	Lynx du Canada, coyote, lynx roux, renard roux	5 ³ / ₄ po (148 mm)

Nom commercial du piège :
BÉLISLE « LACET »



EMPLACEMENT DU
NUMÉRO DE CERTIFICATION



Fiche d'identification de pièges certifiés

BEER

JANVIER 2023

PIÈGE FERMÉ

MÂCHOIRES DÉCALÉES (LARGEUR) :
 $\frac{3}{8}$ PO (10,2 mm)

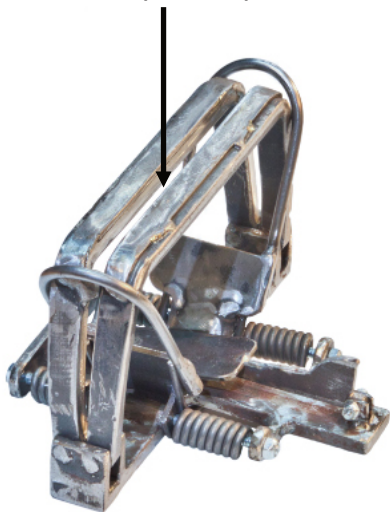

PIÈGE ARMÉ

ÉPAISSEUR DE
LA MÂCHOIRE :
 $\frac{1}{2}$ PO (13 mm)

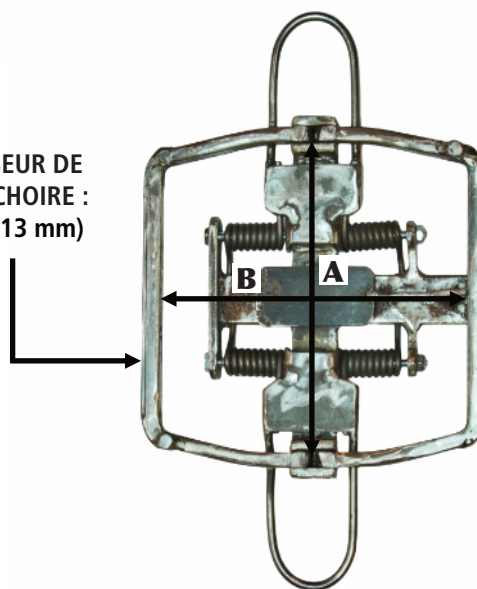

MODÈLE	CERTIFICATION ANIPSC		MESURE INTÉRIEURE PRISE SUR LE PIÈGE ARMÉ	
	NUMÉRO	ESPÈCES VISÉES	(A)	(B)
BFV N° 1 PLUS	AWB	Loup	$7 \frac{3}{4}$ po (198 mm)	$8 \frac{1}{4}$ po (210 mm)



Fiche d'identification de pièges certifiés

BREATHE EASY

JANVIER 2023

PIÈGE ARMÉ

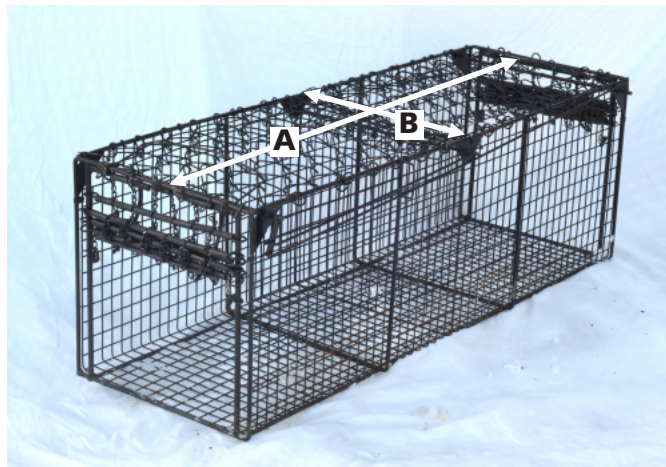

MODÈLE	CERTIFICATION ANIPSC		MESURES	
	NUMÉRO	ESPÈCES VISÉES	(A)	(B)
«BREATHE EASY» LIVE BEAVER TRAP	VCE	Castor	48 po (122 cm)	16.5 po (42 cm)



Fiche d'identification de pièges certifiés

BRIDGER ALASKAN NO 5

JANVIER 2023

PIÈGE FERMÉ



OFFSET, LAMINATED



RUBBER JAWS

PIÈGE ARMÉ



MODÈLE	CERTIFICATION ANIPSC		MESURE INTÉRIEURE PRISE SUR LE PIÈGE ARMÉ	
	NUMÉRO	ESPÈCES VISÉES	(A)	(B)
OFFSET, LAMINATED	QWE	Loup	7 po (176 mm)	7 ¹ / ₈ po (180 mm)
RUBBER JAWS	QWF	Loup	6 ⁷ / ₈ po (175 mm)	6 ⁷ / ₈ po (175 mm)



Fiche d'identification de pièges certifiés

BRIDGER BRAWN

JANVIER 2023

PIÈGE FERMÉ



PIÈGE ARMÉ



MODÈLE	CERTIFICATION ANIPSC		MESURE INTÉRIEURE PRISE SUR LE PIÈGE ARMÉ	
	NUMÉRO	ESPÈCES VISÉES	(A)	(B)
N° 9 RUBBER JAWS	AWA	Loup	7 1/2 po (190 mm)	8 1/16 po (205 mm)



Fiche d'identification de pièges certifiés

BRIDGER « COIL SPRINGS » MÂCHOIRES DÉCALÉES + LAMINÉES

JANVIER 2023

PIÈGE ARMÉ

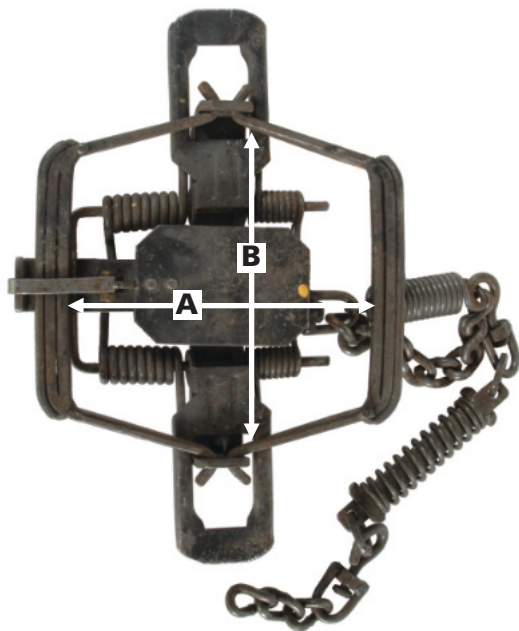

PIÈGE FERMÉ

MÂCHOIRES
DÉCALÉES 5/16 po

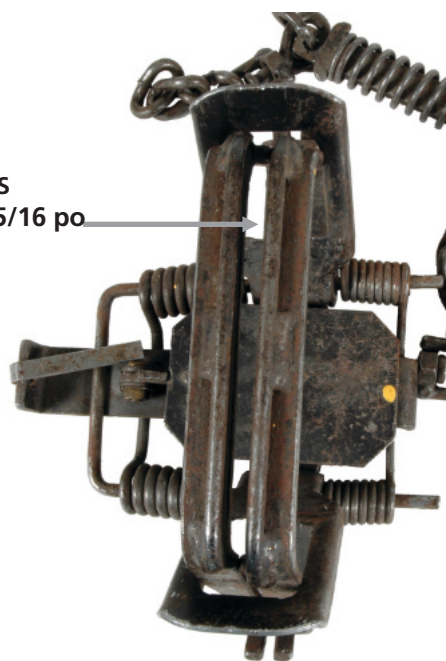

(VOIR AU VERSO POUR PLUS DE DÉTAILS DES COMPOSANTES)

MODÈLE	CERTIFICATION ANIPSC		MESURE INTÉRIEURE PRISE SUR LE PIÈGE ARMÉ	
	NUMÉRO	ESPÈCES VISÉES	(A)	(B)
N° 3 4 RESSORTS	VYB	Coyote	5 ³ / ₄ po (148 mm)	5 ⁷ / ₁₆ po (138 mm)

Nom commercial du piège :

**BRIDGER « COIL SPRINGS »
MÂCHOIRES DÉCALÉES + LAMINÉES**



LAMINATIONS RONDES

PAR DESSUS LA
MÂCHOIRE 3/16 po

PAR DESSOUS DE LA
MÂCHOIRE 1/4 po

MÂCHOIRE



**VIROLE D'ATTACHE PLACÉE
AU CENTRE DE LA BARRE DU CHASSIS**



Fiche d'identification de pièges certifiés

BRIDGER « T3 »

JANVIER 2023

PIÈGE ARMÉ



MODÈLE	CERTIFICATION ANIPSC		MESURES	
	NUMÉRO	ESPÈCES VISÉES	(A)	(B)
T3	VRB	Raton laveur	4 po (100 mm)	1 1/4 po (30 mm)



Fiche d'identification de pièges certifiés

COMSTOCK

JANVIER 2023

PIÈGE ARMÉ



PIÈGE FERMÉ

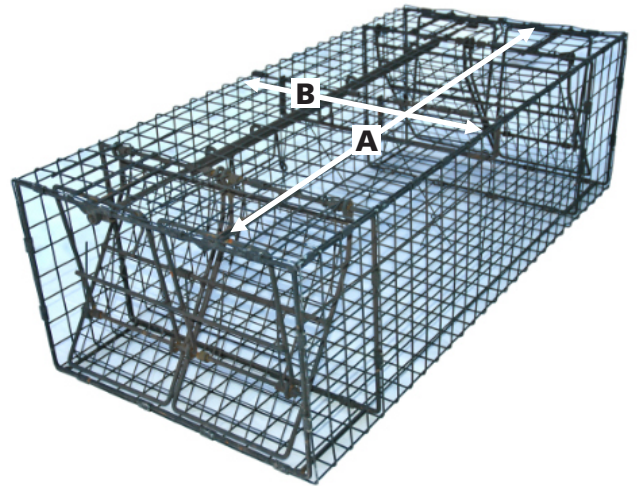

MODÈLE	CERTIFICATION ANIPSC		MESURES	
	NUMÉRO	ESPÈCES VISÉES	(A)	(B)
12X18X39 SWIM THROUGH BEAVER CAGE	VCC	Castor	39 po (99 cm)	12 po (30 cm)



Fiche d'identification de pièges certifiés

DAM BEAVER

JANVIER 2023

PIÈGE ARMÉ



PIÈGE FERMÉ

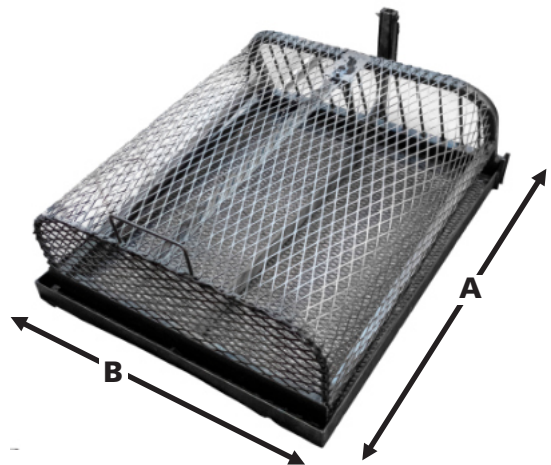

MODÈLE	CERTIFICATION ANIPSC		MESURES	
	NUMÉRO	ESPÈCES VISÉES	(A)	(B)
DAM BEAVER LIVE BEAVER TRAP	QCP	Castor	36 ^{1/2} po (93 cm)	28 po (71 cm)



Fiche d'identification de pièges certifiés

DUFFER

JANVIER 2023

PIÈGE ARMÉ



CERTIFICATION ANIPSC			
MODÈLE	NUMÉRO	ESPÈCES VISÉES	LARGEUR (A)
RACCOON TRAP	ORH	Raton laveur	2 1/2 po (60 mm)



Fiche d'identification de pièges certifiés

DUKE

JANVIER 2023

PIÈGE FERMÉ



PIÈGE ARMÉ

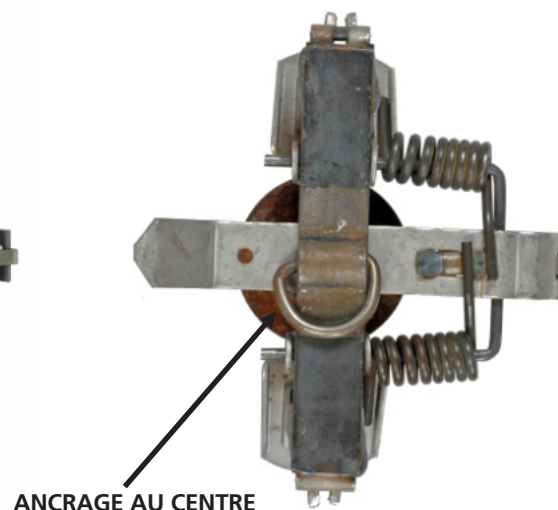
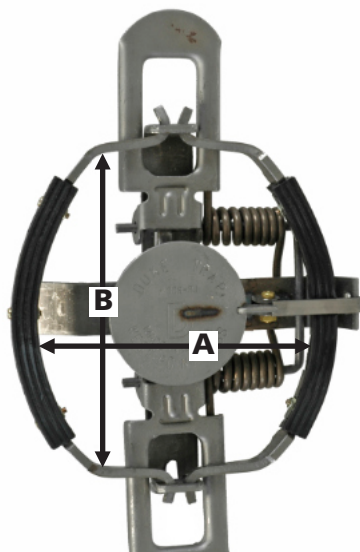

MODÈLE	CERTIFICATION ANIPSC		MESURE INTÉRIEURE PRISE SUR LE PIÈGE ARMÉ	
	NUMÉRO	ESPÈCES VISÉES	(A)	(B)
N° 3 RUBBER JAWS 2 RESSORTS	VYC	Coyote	5 po (127 mm)	5 ⁷ / ₈ po (150 mm)



Fiche d'identification de pièges certifiés

DUKE DP

JANVIER 2023

PIÈGE FERMÉ

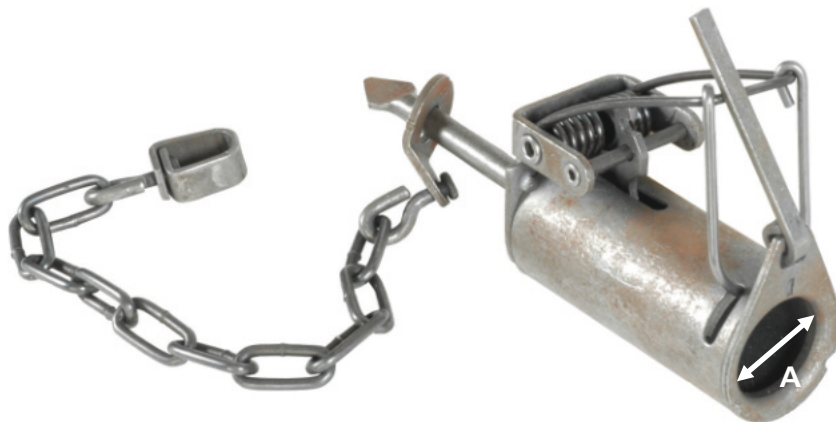

CERTIFICATION ANIPSC			
MODÈLE	NUMÉRO	ESPÈCES VISÉES	LARGEUR (A)
DUKE DP COON TRAP	QRX	Raton laveur	1 1/4 po (30 mm)



Fiche d'identification de pièges certifiés

EGG TRAP

JANVIER 2023



CERTIFICATION ANIPSC			
MODÈLE	NUMÉRO	ESPÈCES VISÉES	(A)
EGG TRAP	VR1	Raton laveur	1 1/2 po (38 mm)



FUR INSTITUTE
OF CANADA | INSTITUT DE LA FOURRURE
DU CANADA

Fiche d'identification de pièges certifiés

EZEE SET

JANVIER 2023

PIÈGE ARMÉ



PIÈGE FERMÉ

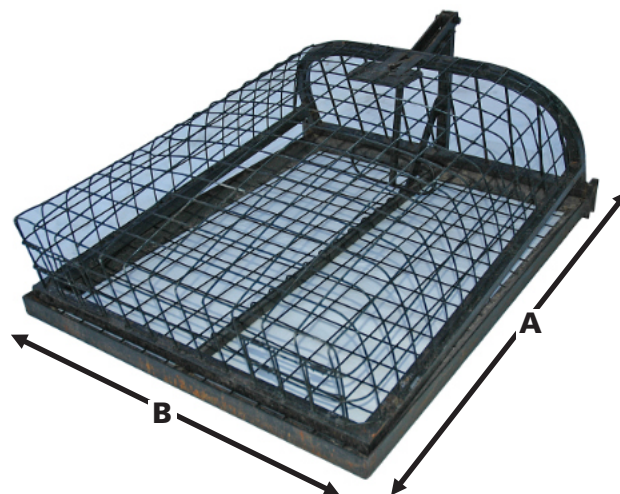

MODÈLE	CERTIFICATION ANIPSC		MESURES	
	NUMÉRO	ESPÈCES VISÉES	(A)	(B)
EZEE SET LIVE BEAVER TRAP	VCA	Castor	35 po (89 cm)	28 po (71 cm)



Fiche d'identification de pièges certifiés

HANCOCK

JANVIER 2023

PIÈGE ARMÉ

PIÈGE FERMÉ

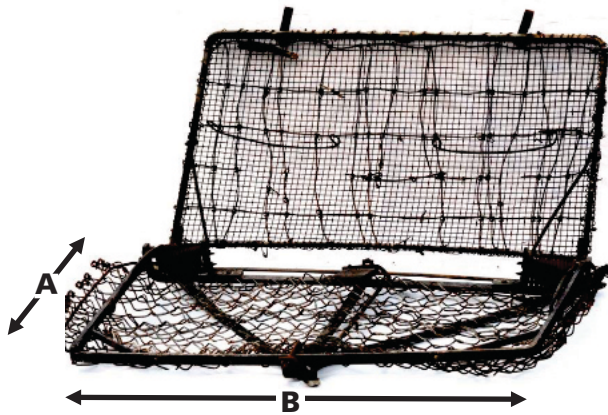

MODÈLE	CERTIFICATION ANIPSC		MESURES	
	NUMÉRO	ESPÈCES VISÉES	(A)	(B)
HANCOCK LIVE BEAVER TRAP	VCD	Castor	24 po (61 cm)	35 po (89 cm)



Fiche d'identification de pièges certifiés

KORO "KLAM"

JANVIER 2023

PIÈGE ARMÉ

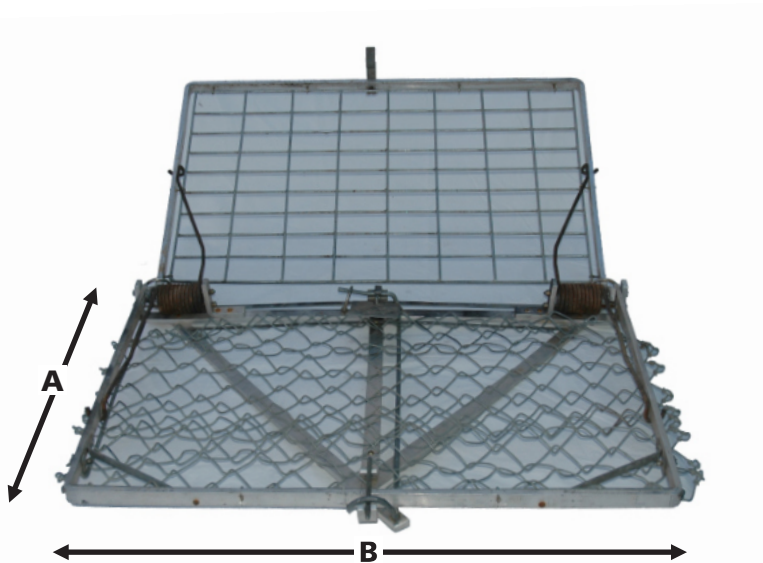

PIÈGE FERMÉ



MODÈLE	CERTIFICATION ANIPSC		MESURES	
	NUMÉRO	ESPÈCES VISÉES	(A)	(B)
KORO "KLAM" LIVE BEAVER TRAP	VCB	Castor	19 ¹ / ₂ po (49.4 cm)	32 ¹ / ₄ po (82 cm)



Fiche d'identification de pièges certifiés

LAY

JANVIER 2023

PIÈGE FERMÉ

MÂCHOIRES DÉCALÉES (LARGEUR) :
5/16 PO (8,5 mm)

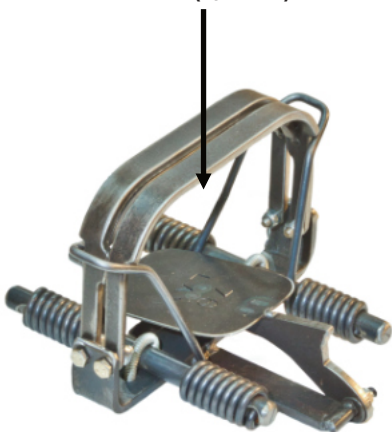

PIÈGE ARMÉ

ÉPAISSEUR DE
LA MÂCHOIRE :
1/2 PO (13 mm)

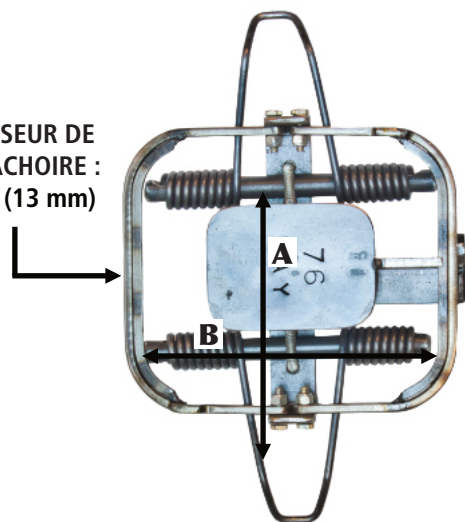

MODÈLE	CERTIFICATION ANIPSC		MESURE INTÉRIEURE PRISE SUR LE PIÈGE ARMÉ	
	NUMÉRO	ESPÈCES VISÉES	(A)	(B)
N° 76 LAMINATED	CWA	Loup	7 1/4 po (185 mm)	8 po (203 mm)



Fiche d'identification de pièges certifiés

LIL' GRIZZ GETRZ

JANVIER 2023

PIÈGE ARMÉ



CERTIFICATION ANIPSC			
MODÈLE	NUMÉRO	ESPÈCES VISÉES	LARGEUR (A)
LIL' GRIZZ GETRZ	ORI	Raton laveur	1 1/4 po (30 mm)



Fiche d'identification de pièges certifiés

LIVESTOCK PROTECTION

JANVIER 2023

PIÈGE ARMÉ

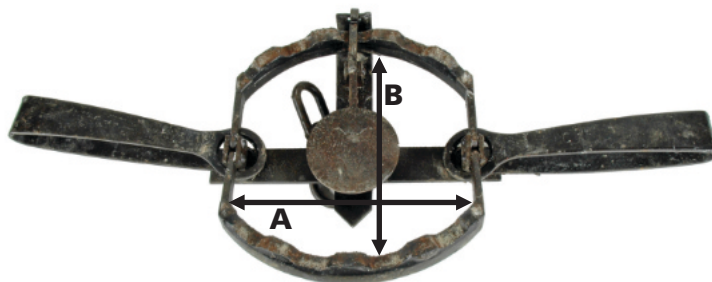

MODÈLE	CERTIFICATION ANIPSC		MESURE INTÉRIEURE PRISE SUR LE PIÈGE ARMÉ	
	NUMÉRO	ESPÈCES VISÉES	(A)	(B)
EZ GRIP N° 7	QWC	Loup	6 po (152 mm)	6 1/4 po (160 mm)



Fiche d'identification de pièges certifiés

JANVIER 2023

MB

PIÈGE FERMÉ

750
ALASKAN OS ^{3/8"}



550 4CS
RUBBER
JAWS

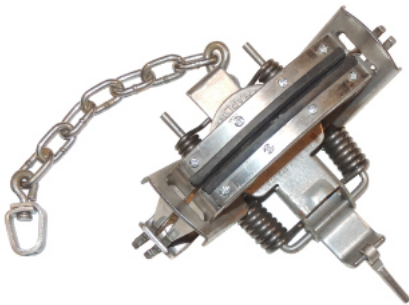

PIÈGE ARMÉ

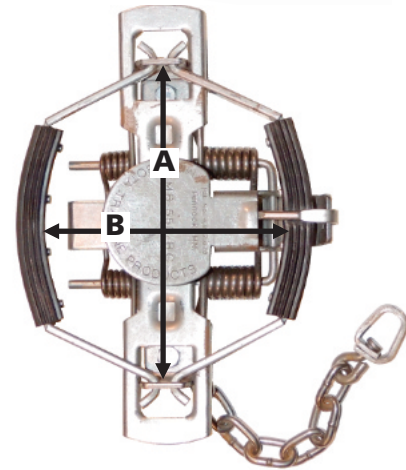
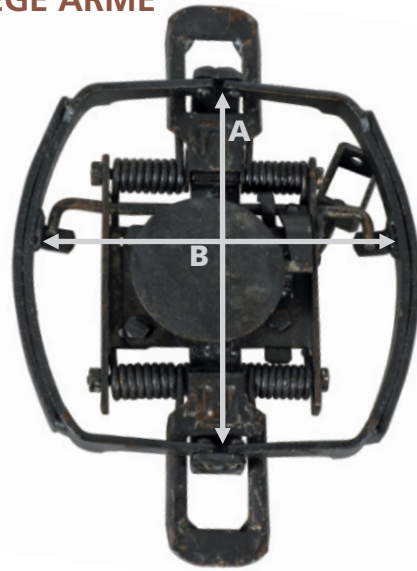

MODÈLE	CERTIFICATION ANIPSC		MESURE INTÉRIEURE PRISE SUR LE PIÈGE ARMÉ	
	NUMÉRO	ESPÈCES VISÉES	(A)	(B)
750 ALASKAN OS ^{3/8"}	QWG	Loup	7 ^{1/4} po (184 mm)	7 po (180 mm)
550 4CS RUBBER JAWS	AYA	Coyote	6 ^{1/4} po (158 mm)	4 ^{3/4} po (121 mm)



Fiche d'identification de pièges certifiés

MUSKWA

JANVIER 2023

PIÈGE FERMÉ

MÂCHOIRES DÉCALÉES (LARGEUR) :
5/16 PO (7,5 mm)



PIÈGE ARMÉ

ÉPAISSEUR DE
LA MÂCHOIRE :
1/2 PO (13 mm)

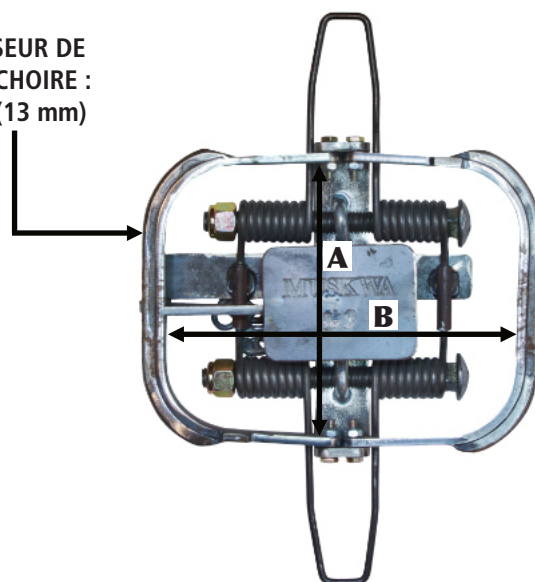

MODÈLE	CERTIFICATION ANIPSC		MESURE INTÉRIEURE PRISE SUR LE PIÈGE ARMÉ	
	NUMÉRO	ESPÈCES VISÉES	(A)	(B)
N° 9 LAMINATED OFFSET	AWC	Loup	7 1/4 po (185 mm)	9 1/4 po (235 mm)



Fiche d'identification de pièges certifiés

NO-BS-LURES

JANVIER 2023

PIÈGE FERMÉ

MÂCHOIRES DÉCALÉES (LARGEUR) :
 $\frac{3}{8}$ PO (9,43 mm)

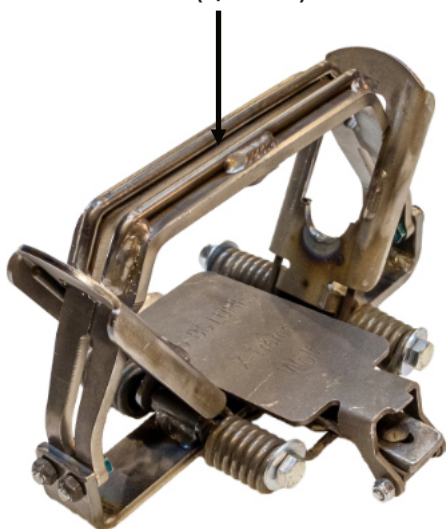

PIÈGE ARMÉ

ÉPAISSEUR DE
LA MÂCHOIRE :
 $\frac{5}{8}$ PO (16 mm)

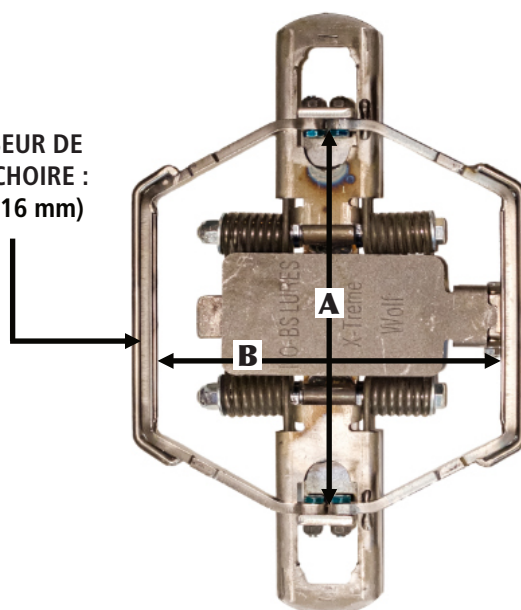

MODÈLE	CERTIFICATION ANIPSC		MESURE INTÉRIEURE PRISE SUR LE PIÈGE ARMÉ	
	NUMÉRO	ESPÈCES VISÉES	(A)	(B)
X-TREME WOLF	QWP	Loup	$8 \frac{3}{4}$ po (228 mm)	$7 \frac{3}{4}$ po (197 mm)



Fiche d'identification de pièges certifiés

ONEIDA VICTOR « COIL SPRINGS » MÂCHOIRES DÉCALÉES + LAMINÉES

JANVIER 2023

PIÈGE ARMÉ

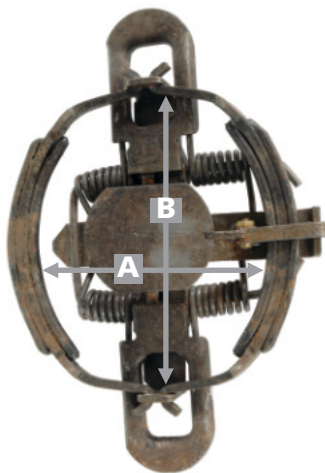

PIÈGES FERMÉS

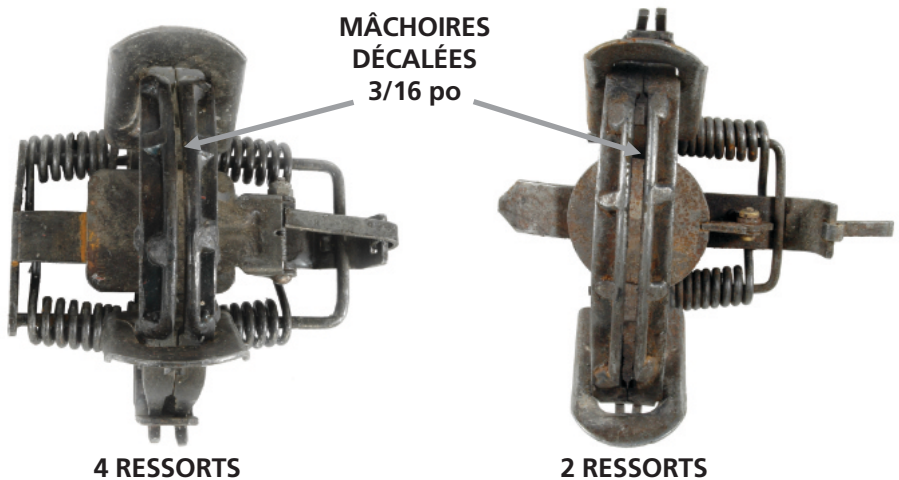

(VOIR AU VERSO POUR PLUS DE DÉTAILS DES COMPOSANTES)

MODÈLE	CERTIFICATION ANIPSC		MESURE INTÉRIEURE PRISE SUR LE PIÈGE ARMÉ	
	NUMÉRO	ESPÈCES VISÉES	(A)	(B)
N° 1.75 2 RESSORTS	VDB	Lynx roux	4 1/2 po (115 mm)	4 5/8 po (118 mm)
N° 1.75 4 RESSORTS	QYC	Coyote	4 1/2 po (115 mm)	4 5/8 po (118 mm)
N° 3 2 RESSORTS	QYE	Coyote, lynx roux	4 3/4 po (121 mm)	6 po (153 mm)
N° 3 4 RESSORTS	QYD	Coyote	4 3/4 po (121 mm)	6 po (153 mm)

Nom commercial du piège :

**ONEIDA VICTOR « COIL SPRINGS »
MÂCHOIRES DÉCALÉES + LAMINÉES**

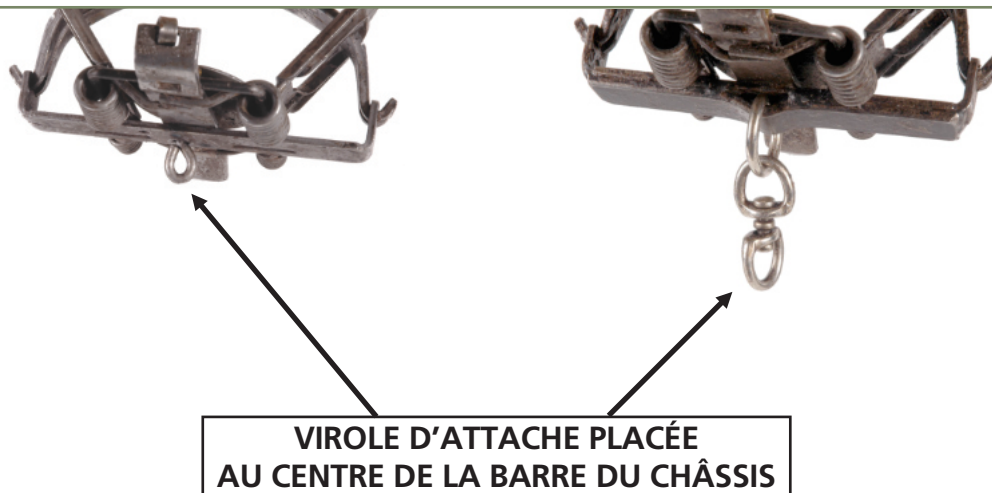
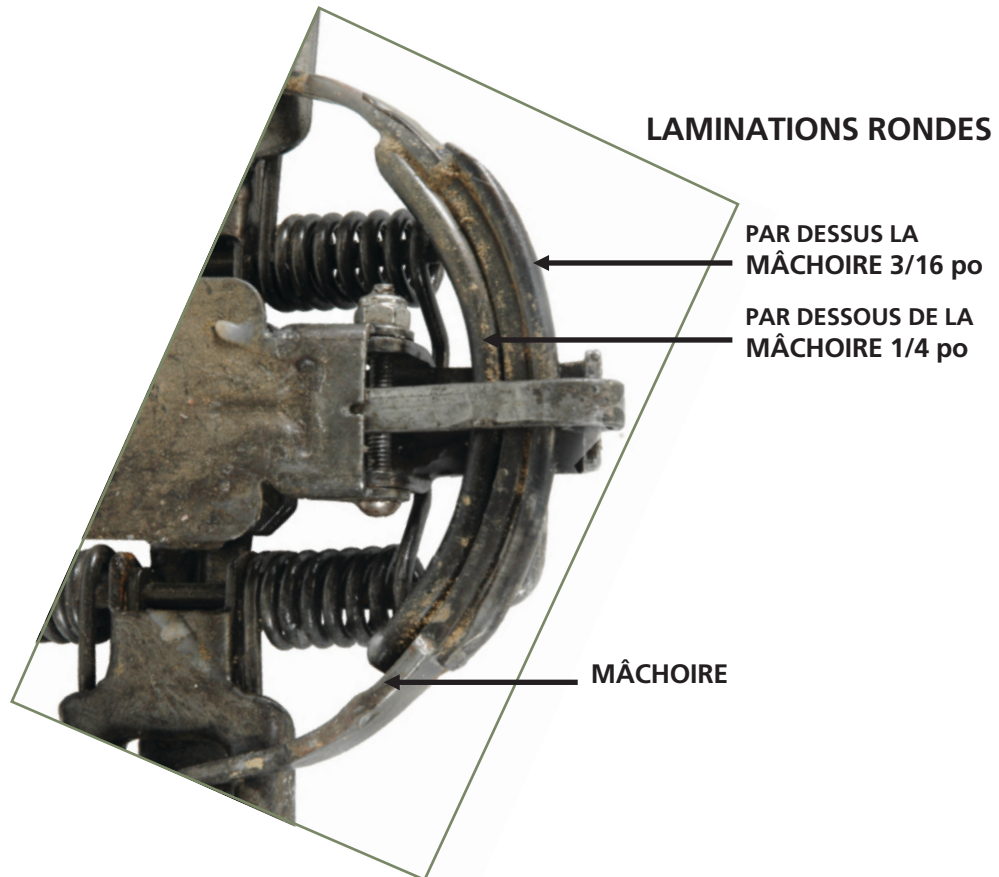



Fiche d'identification de pièges certifiés

ONEIDA VICTOR «COIL SPRINGS» NO 3 MÂCHOIRES NON-DÉCALÉES + LAMINÉES

JANVIER 2023

PIÈGE ARMÉ

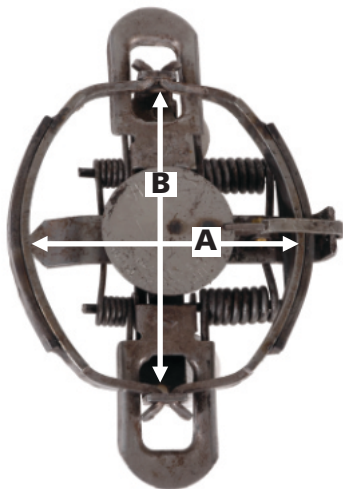

PIÈGE FERMÉ



(VOIR AU VERSO POUR PLUS DE DÉTAILS DES COMPOSANTES)

MODÈLE	CERTIFICATION ANIPSC		MESURE INTÉRIEURE PRISE SUR LE PIÈGE ARMÉ	
	NUMÉRO	ESPÈCES VISÉES	(A)	(B)
N° 3 4 RESSORTS	QLC	Lynx du Canada	5 1/4 po (133 mm)	6 po (153 mm)

Nom commercial du piège :

ONEIDA VICTOR «COIL SPRINGS»

NO 3

MÂCHOIRES NON-DÉCALÉES + LAMINÉES

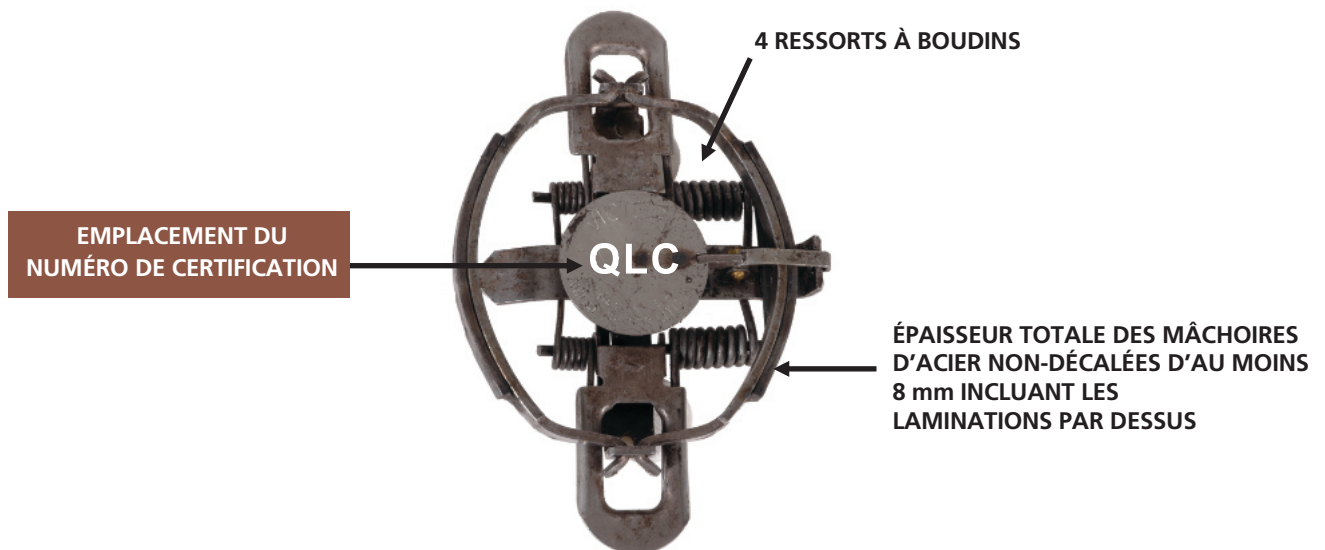

CARACTÉRISTIQUES

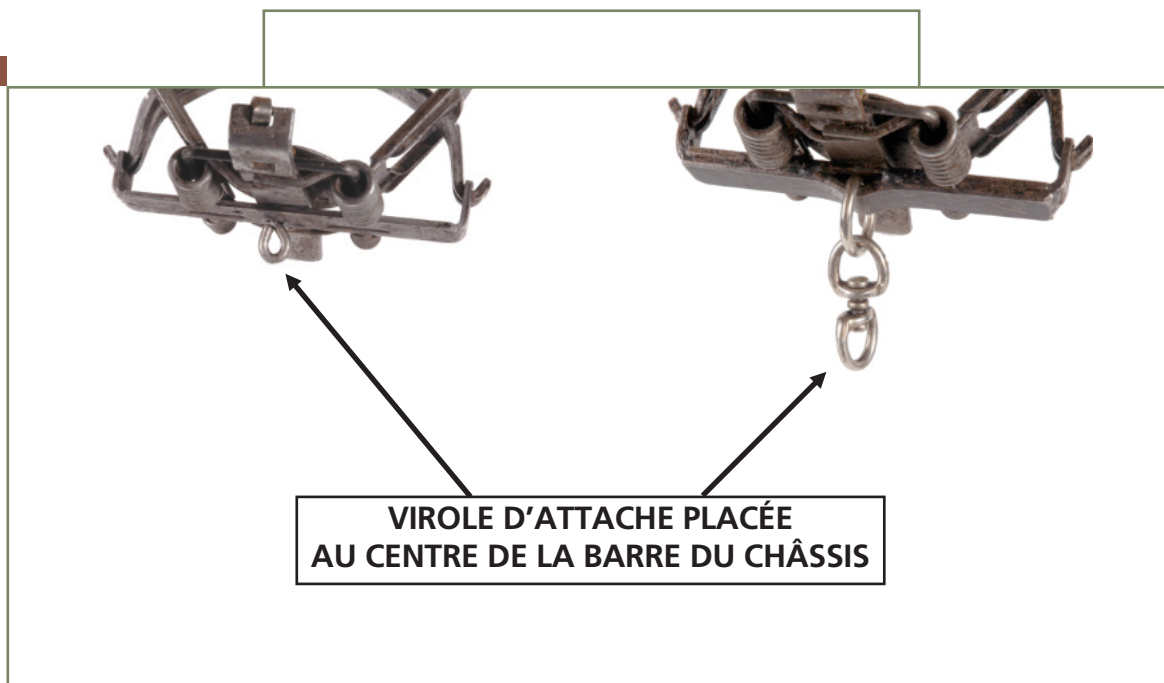



Fiche d'identification de pièges certifiés

JANVIER 2023

ONEIDA VICTOR «SOFT CATCH»

PIÈGE ARMÉ

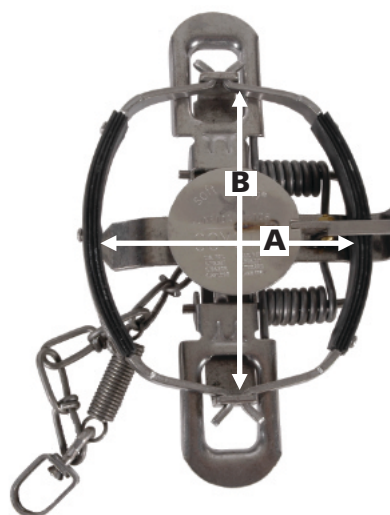

PIÈGE FERMÉ

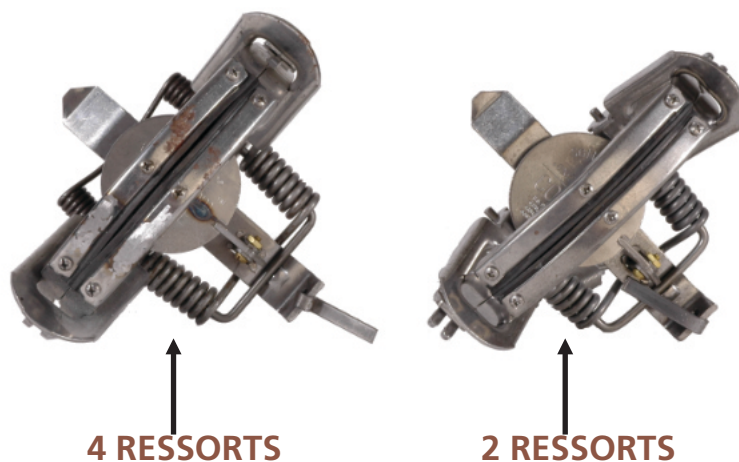

MODÈLE	CERTIFICATION ANIPSC		MESURE INTÉRIEURE PRISE SUR LE PIÈGE ARMÉ	
	NUMÉRO	ESPÈCES VISÉES	(A)	(B)
N° 1.5 2 RESSORTS	VYA	Coyote	4 ⁵ / ₈ po (120 mm)	4 ⁵ / ₈ po (120 mm)
N° 1.5 4 RESSORTS	VDA	Coyote, lynx roux	4 ⁵ / ₈ po (120 mm)	4 ⁵ / ₈ po (120 mm)
N° 3 2 RESSORTS	QY1	Coyote, lynx du Canada, lynx roux	5 po (127 mm)	6 ¹ / ₈ po (156 mm)
N° 3 4 RESSORTS	QLB	Coyote, lynx du Canada, lynx roux	5 po (127 mm)	6 ¹ / ₈ po (156 mm)

Nom commercial du piège :

ONEIDA VICTOR

«SOFT CATCH»

EMPLACEMENT DU
NUMÉRO DE CERTIFICATION

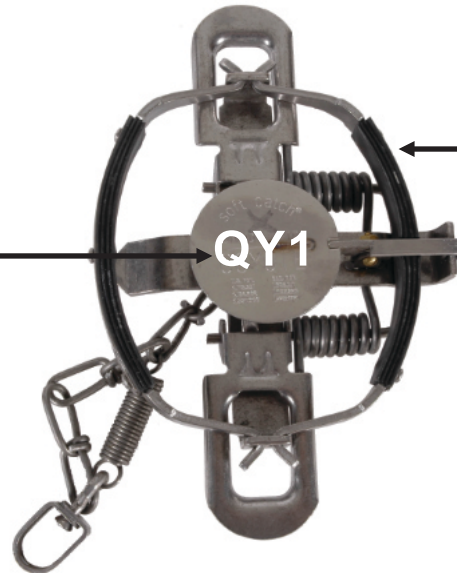

MÂCHOIRES RECOUVERTES
DE CAOUTCHOUC

CARACTÉRISTIQUES

VIROLES

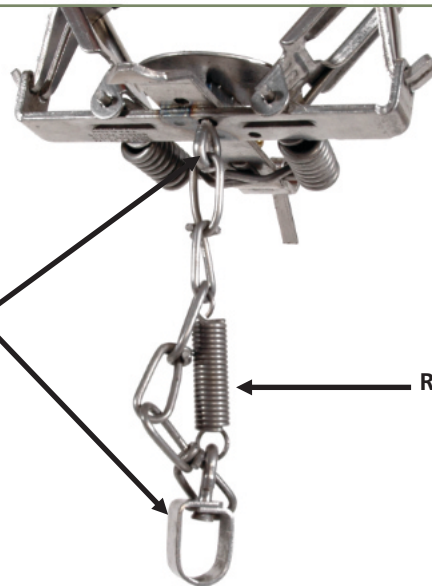

RESSORT AMORTISSEUR

SYSTÈME D'ANCRAGE
(CENTRÉ SUR LA BASE DU PIÈGE)



Fiche d'identification de pièges certifiés

ONEIDA VICTOR «SOFT CATCH» NO 3 (MODIFIÉ POUR LE LOUP)

JANVIER 2023

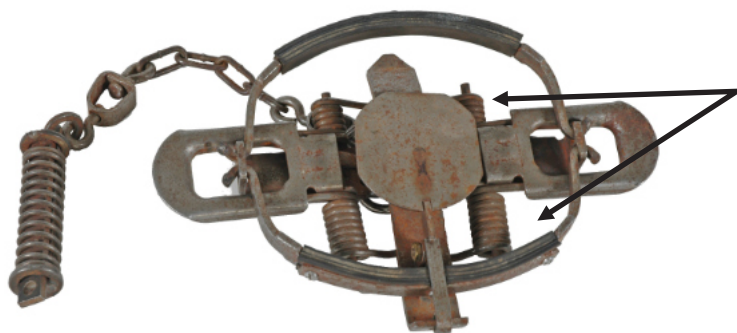

4 RESSORTS À
BOUDIN

BASES DES MÂCHOIRES
RENFORCÉES PAR SOUDURE

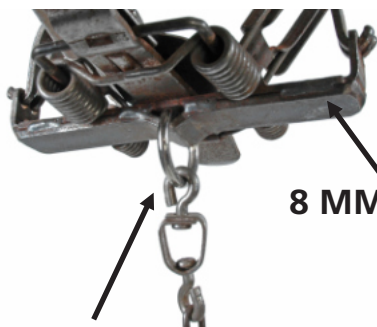

8 MM D'ÉPAISSEUR

VIROLE
ATTACHÉE AU CENTRE

CERTIFICATION ANIPSC

MODÈLE	CERTIFICATION ANIPSC		CARACTÉRISTIQUES
	NUMÉRO	ESPÈCES VISÉES	
3 SC (MODIFIÉ)	QWB	Loup	<ul style="list-style-type: none">• 4 ressorts à boudin• Barre châssis, minimum 8 mm d'épaisseur• Virole attachée au centre



Fiche d'identification de pièges certifiés

RUDY RED WOLF

JANVIER 2023

PIÈGE FERMÉ



PIÈGE ARMÉ



CERTIFICATION ANIPSC			MESURE INTÉRIEURE PRISE SUR LE PIÈGE ARMÉ	
MODÈLE	NUMÉRO	ESPÈCES VISÉES	(A)	(B)
N° 4 1/2	QWD	Loup	6 ³ / ₈ po (162 mm)	7 ³ / ₈ po (185 mm)